

Ситуационный план. М1:1000

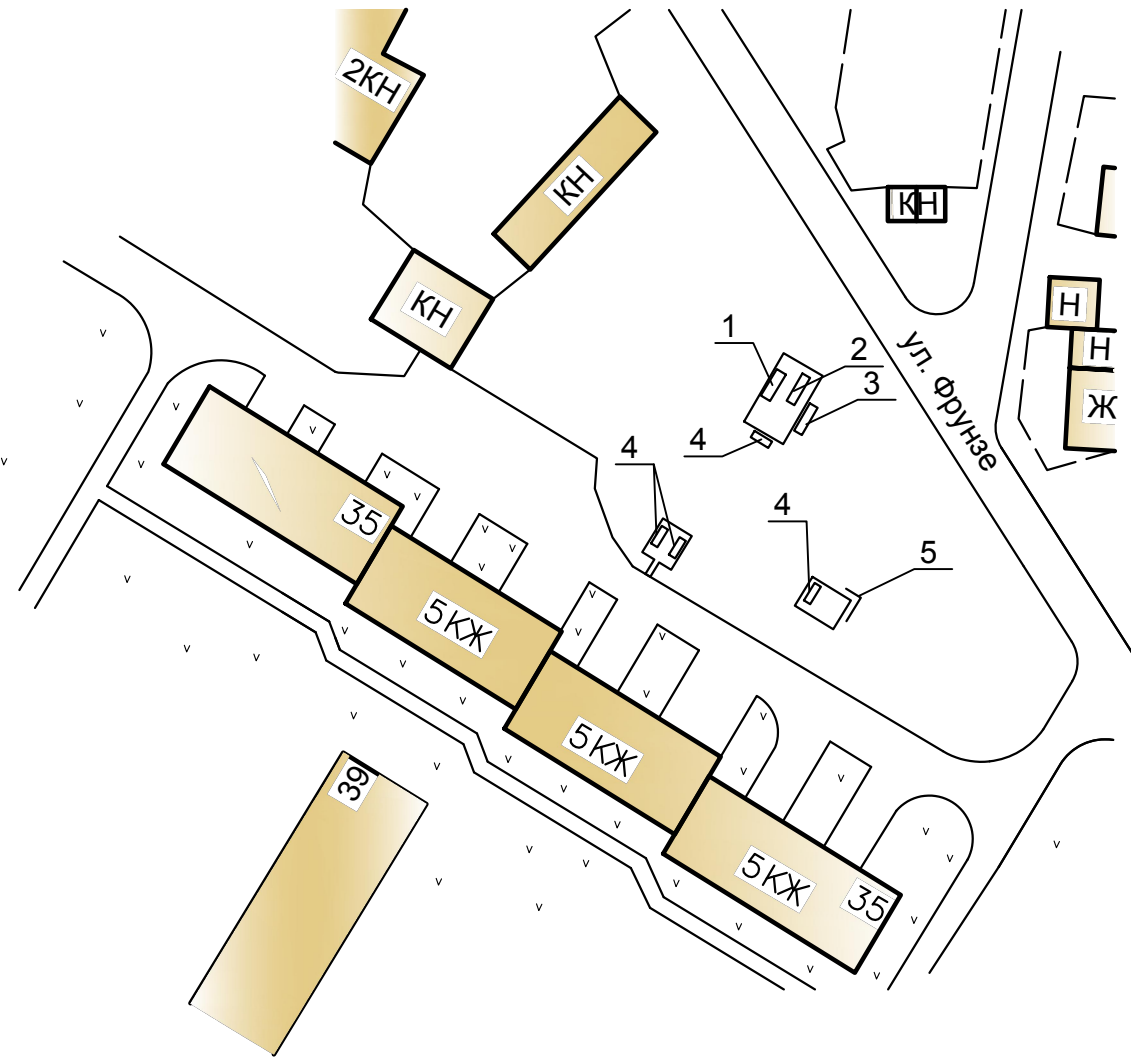
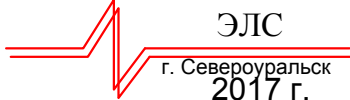

Экспликация зданий и сооружений

Номер по плану	Наименование	Примечание
1	Горка (97,33кг ТП 310-4-1)	Существующая
2	Лиана ММ25 (85,27кг ТП 310-4-1)	Существующая
3	Шведская стенка ММ-7 (154,71кг ТП 310-4-1)	Существующая
4	Скамья тип В2 (55,5кг ТП 320-11)	Существующая
5	Гимнастическая стенка (70кг )	Существующая
6		
7		
8		
9		

						210.17-ПЗУ		
						Североуральский городской округ		
Изм.	Кол.уч.	Лист	№ док.	Подп.	Дата	«Благоустройство территории двора» по адресу г. Североуральск, ул. 50 Лет СУБРа 35		
						Стадия	Лист	Листов
						Р	1	
Разработ. Мазавин						<b>Ситуационный план. М1:1000</b>  ЭЛС г. Североуральск 2017 г.		

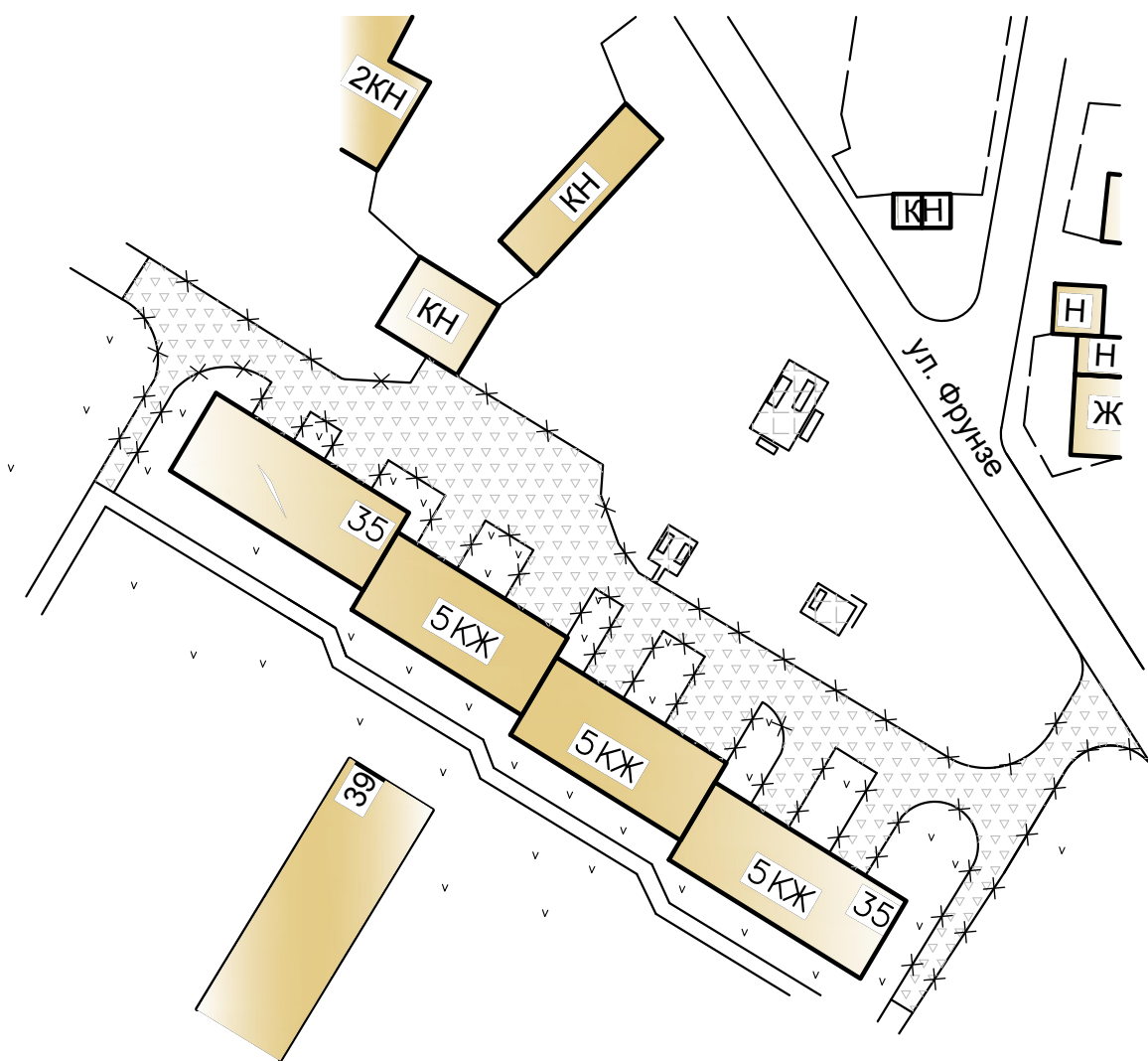

Демонтажный план. М1:1000



Ведомость объемов демонтажных работ

Поз.	Наименование работ	Ед. изм.	Количество	Примечание, общий вес, кг
1	Разборка бортового камня	м	490	49000
2	Разборка асфальтобетонного покрытия h=5см	м <sup>2</sup>	1950	
3	Разбираемое покрытие из бетонных плиток Плитка 750x750x60h ГОСТ 17608-91	м <sup>2</sup>	115	27600
4	Горка (ТП 310-4-1)	шт.	1	97,33
5	Лиана ММ25 (ТП 310-4-1)	шт.	1	85,27
6	Шведская стенка ММ-7 (ТП 310-4-1)	шт.	1	154,71
7	Скамья тип В2 (ТП 320-11)	шт.	4	55,5
8	Гимнастическая стенка	шт.	1	70

Условные обозначения

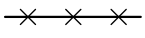
-  Ремонтируемый участок внутриквартального проезда
-  Разбираемое покрытие из бетонных плиток
-  Демонтируемый бортовой камень

1. На ремонтируемом участке внутриквартального проезда разобрать разрушенное асфальтобетонное покрытие и уложить новое.

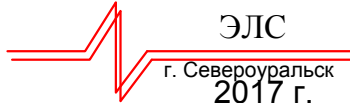



						210.17-ПЗУ			
						Североуральский городской округ			
Изм.	Кол.уч.	Лист	N док.	Подп.	Дата	«Благоустройство территории двора» по адресу г. Североуральск, ул. 50 Лет СУБРа 35	Стадия	Лист	Листов
							Р	2	
Разработ.						Мазавин			

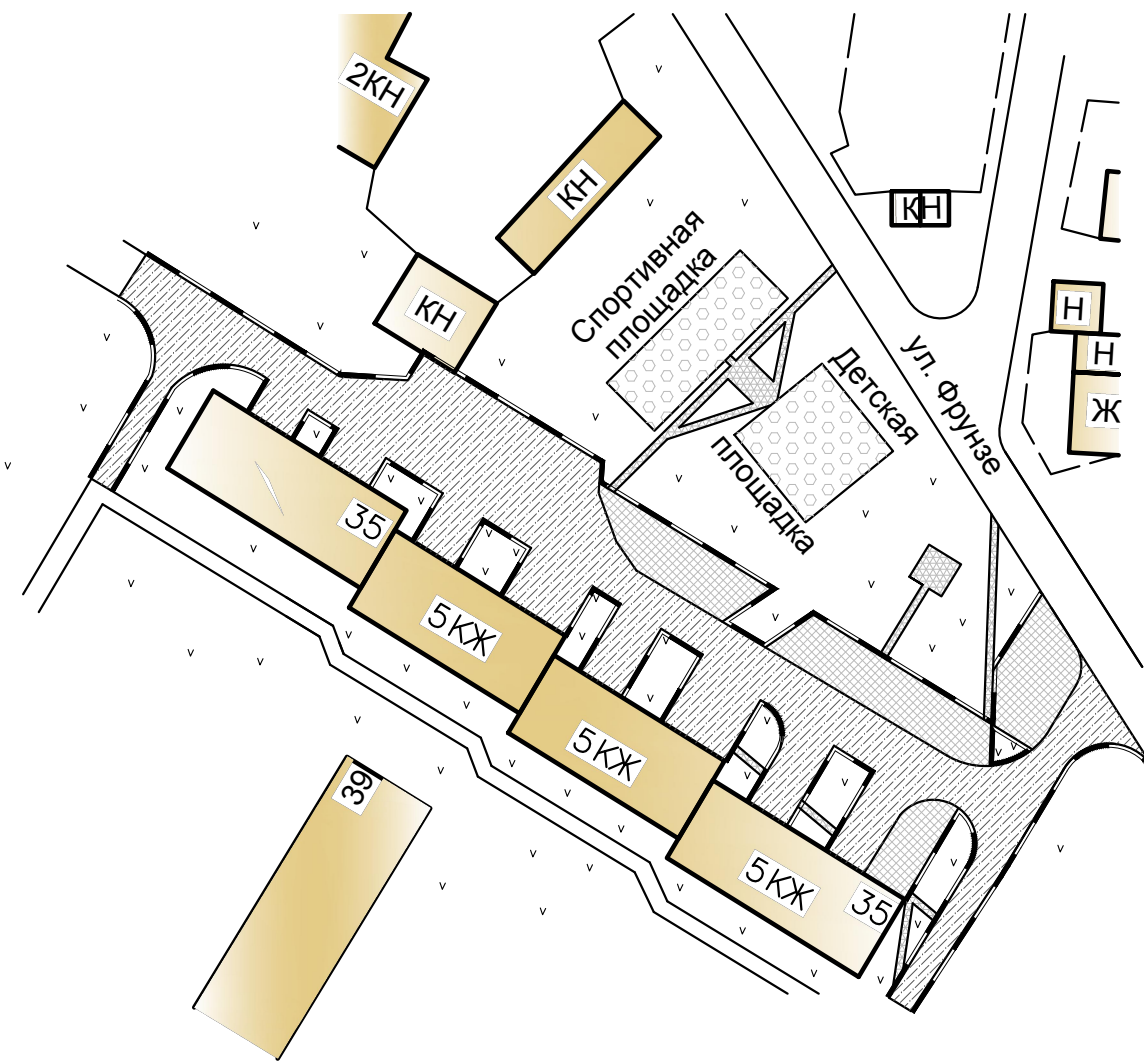

План покрытий. М1:1000

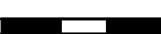

Условные обозначения

-  Покрытие тип-1 (Внутриквартальный проезд)
-  Покрытие тип-2 (Парковка)
-  Покрытие тип-3 (Тротуар)
-  Покрытие тип-4 (Площадки)
-  Бордюрный камень

						210.17-ПЗУ			
						Североуральский городской округ			
Изм.	Кол.уч.	Лист	№ док.	Подп.	Дата	«Благоустройство территории двора» по адресу г. Североуральск, ул. 50 Лет СУБРа 35	Стадия	Лист	Листов
							Р	4	
						<b>План покрытий. М1:1000</b>	 ЭЛС г. Североуральск 2017 г.		
Разработ.		Мазавин							

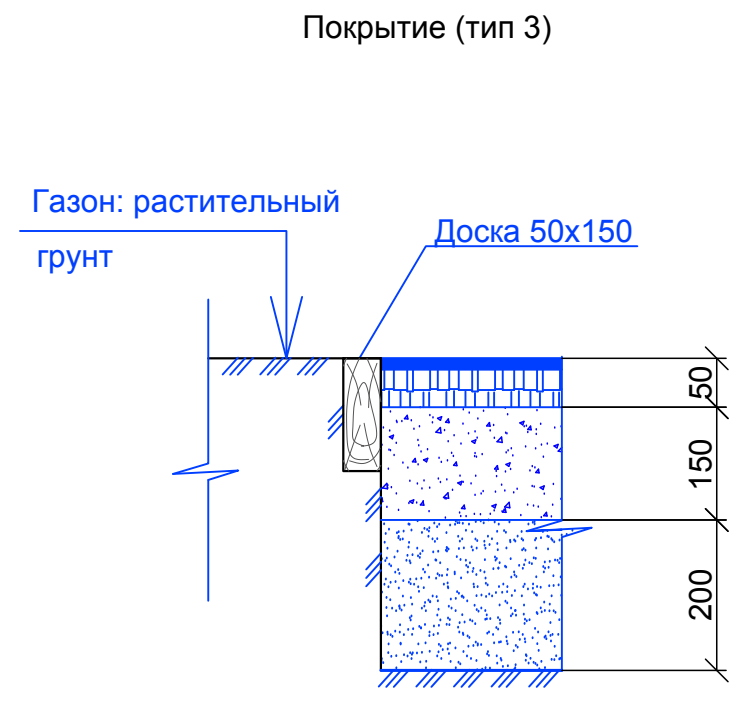
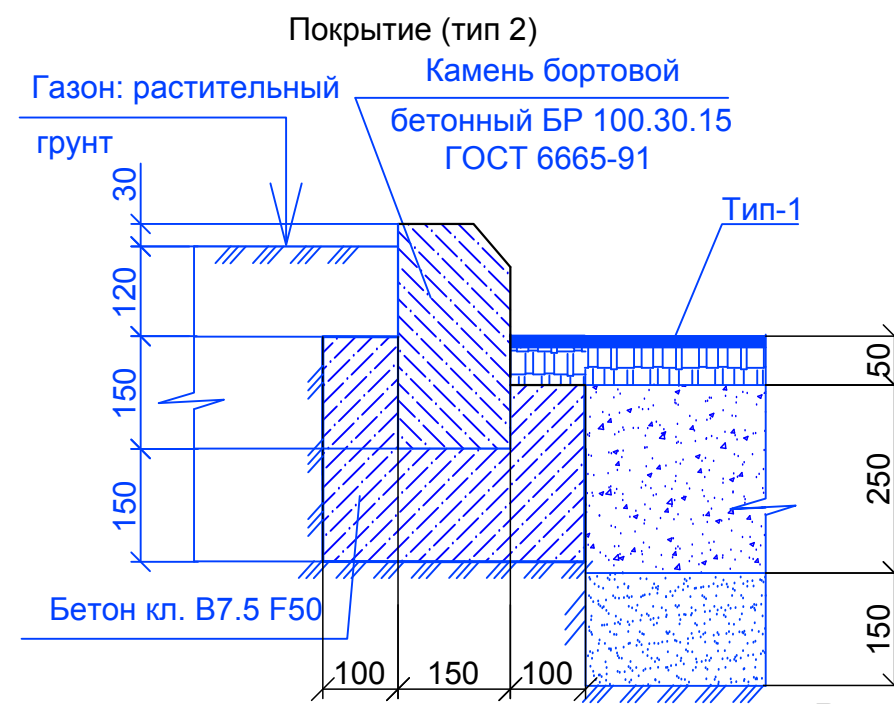

Детали покрытий

Ведомость тротуаров, дорожек и площадок

Тип покрытия	Наименование покрытия	Сечение	Материал слоя	Толщина слоя мм	Примечание
1	Асфальтобетонное		1. Асфальтобетон тип АИИ	50	Запроектированное покрытие
			2. Щебень фр. 10 - 20	50	
			3. Существующее		
			4. основание		
2	Асфальтобетонное		1. Асфальтобетон тип АИИ	50	Парковка
			2. Щебень фр. 10 - 20	150	
			3. Песок	200	
3	Асфальтобетонное		1. Асфальтобетон тип АИИ	50	Тротуары
			2. Щебень фр. 10 - 20	150	
			3. Песок	200	
3	Резиновое рулонное покрытие		1. Травмобезопасная плитка «Узор» толщиной 20 мм	20	Игровая площадка (схему армирования смотри листы 7, 8)
			2. Бетон В15 армированный сеткой рулонной 5вр1 200x200	100	

	Наименование	Тип	Площадь покрытия, м <sup>2</sup>	Примечание
1	Внутриквартальные проезды	Тип-1	1950	
1	Парковки	Тип-2	595	
3	Тротуары	Тип-3	180	
4	Игровые площадки	Тип-4	450	

Спецификация на устройство бордюрного камня

Поз.	Обозначение	Наименование	Кол.	Масса ед., кг	Примечание
		БР 100.30.15 ГОСТ 6665-91	509	100	
		Бетон кл. В7.5 F50	38,3		м <sup>3</sup>
		Доска -2 хв.-50x150-ГОСТ 8486-86*	101м	0.76 м <sup>3</sup>	

						210.17-ПЗУ		
						Североуральский городской округ		
Изм.	Кол.уч.	Лист	N док.	Подп.	Дата	«Благоустройство территории двора» по адресу г. Североуральск, ул. 50 Лет СУБРа 35		
						Стадия	Лист	Листов
						Р	5	
						План покрытий. М1:1000		
Разработ. Мазавин						 ЭЛС г. Североуральск 2017 г.		

План размещения малых архитектурных форм. М1:1000

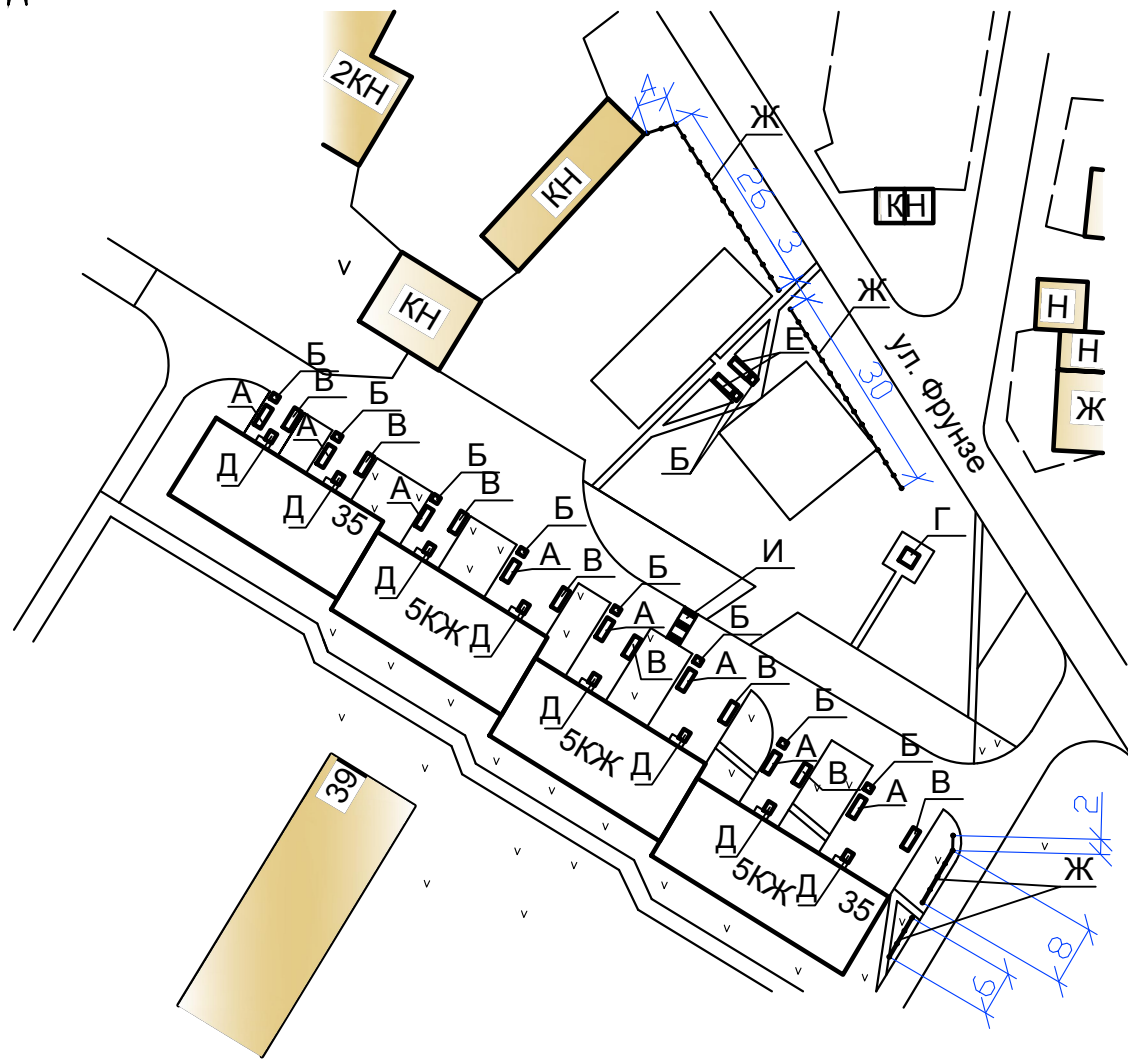

Ведомость объемов работ по установке забора

Поз.	Наименование работ	Ед. изм.	Количество	Примечание, общий вес, кг
1	Копание ям вручную без креплений для стоек и столбов	м <sup>3</sup>	0,6	
2	Установка ограждения МАФ-70	шт	38	
3	Замоноличивание бетоном В15 металлических стоек ограждения	м <sup>3</sup>	0,6	
4				

Ведомость малых архитектурных форм и переносных изделий

№ п.п.	Обозначение	Наименование	Кол.	Примечание
1	А	Скамья на металлических ножках, 2212	9	ООО "КСИЛ-Балтэкс"
2	Б	Урна, 1111	11	ООО "КСИЛ-Балтэкс"
3	В	Стойки велосипедные окрашенные, 2702	8	ООО "КСИЛ-Балтэкс"
4	Г	Стол со скамьями и навесом, 2604	1	ООО "КСИЛ-Балтэкс"
5	Д	Пандус	8	
6	Е	Диван на чугунных ножках, 2302	2	ООО "КСИЛ-Балтэкс"
7	Ж	Забор БТО 36	38	Городок
8	И	ИДН - 500. Искусственная дорожная неровность:		AVS URAL
		(ИДН-500-1)	8	шт
		(ИДН-500-2)	2	шт

Пандус

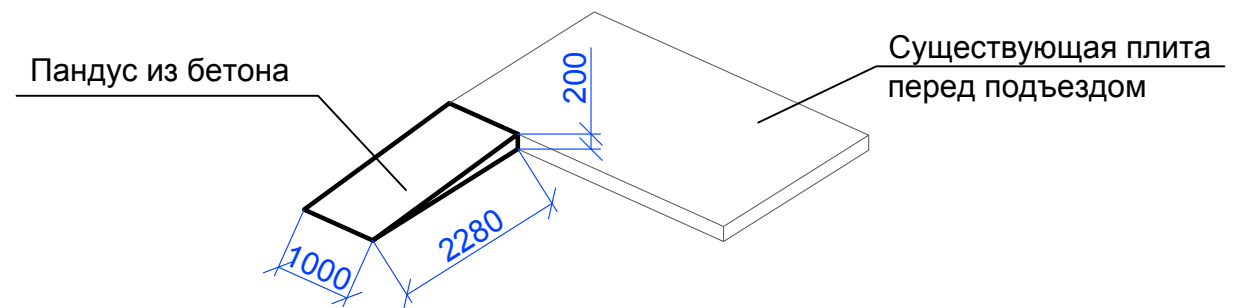

Спецификация на пандус

Поз.	Обозначение	Наименование	Кол.	Масса ед., кг	Примечание
		Бетон кл. В15	0,28		3 М

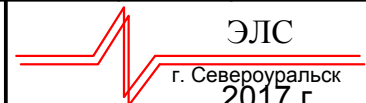
						210.17-ПЗУ		
						Североуральский городской округ		
Изм.	Кол.уч.	Лист	№ док.	Подп.	Дата	«Благоустройство территории двора» по адресу г. Североуральск, ул. 50 Лет СУБРа 35		
						Стадия	Лист	Листов
						Р	6	
Разработ. Мазавин						<b>План размещения малых архитектурных форм. М1:1000</b>  ЭЛС г. Североуральск 2017 г.		



Спортивная площадка 1. М1:200



Схема армирования спортивной площадки под резиновое покрытие



Ведомость малых архитектурных форм и переносных изделий

№ п.п.	Обозначение	Наименование	Кол.	Примечание
1	А	Игровая установка с баскетбольным щитом, 6301	1	ООО "КСИЛ-Балтэкс"
2	Б	Спортивный комплекс "АТЛАНТ", 6499	1	ООО "КСИЛ-Балтэкс"
3	В	Турник взрослый, 6734	1	ООО "КСИЛ-Балтэкс"
4	Г	Бум, 6706	1	ООО "КСИЛ-Балтэкс"
5	Д	Скамья на металлических ножках, 2212	3	ООО "КСИЛ-Балтэкс"
6	Е	Тренажер, 7514 Каркас фундамента для тренажера, 3307	2	ООО "КСИЛ-Балтэкс"
7	Ж	Тренажер, 7535 Каркас фундамента для тренажера, 3307	1	ООО "КСИЛ-Балтэкс"
8	З	Тренажер, 7540 Каркас фундамента для тренажера, 3307	1	ООО "КСИЛ-Балтэкс"
8	И	Тренажер, 7521 Каркас фундамента для тренажера, 3307	1	ООО "КСИЛ-Балтэкс"
8	К	Тренажер, 7511 Каркас фундамента для тренажера, 3307	1	ООО "КСИЛ-Балтэкс"
9	Л	Тренажер, 7513 Каркас фундамента для тренажера, 3307	1	ООО "КСИЛ-Балтэкс"

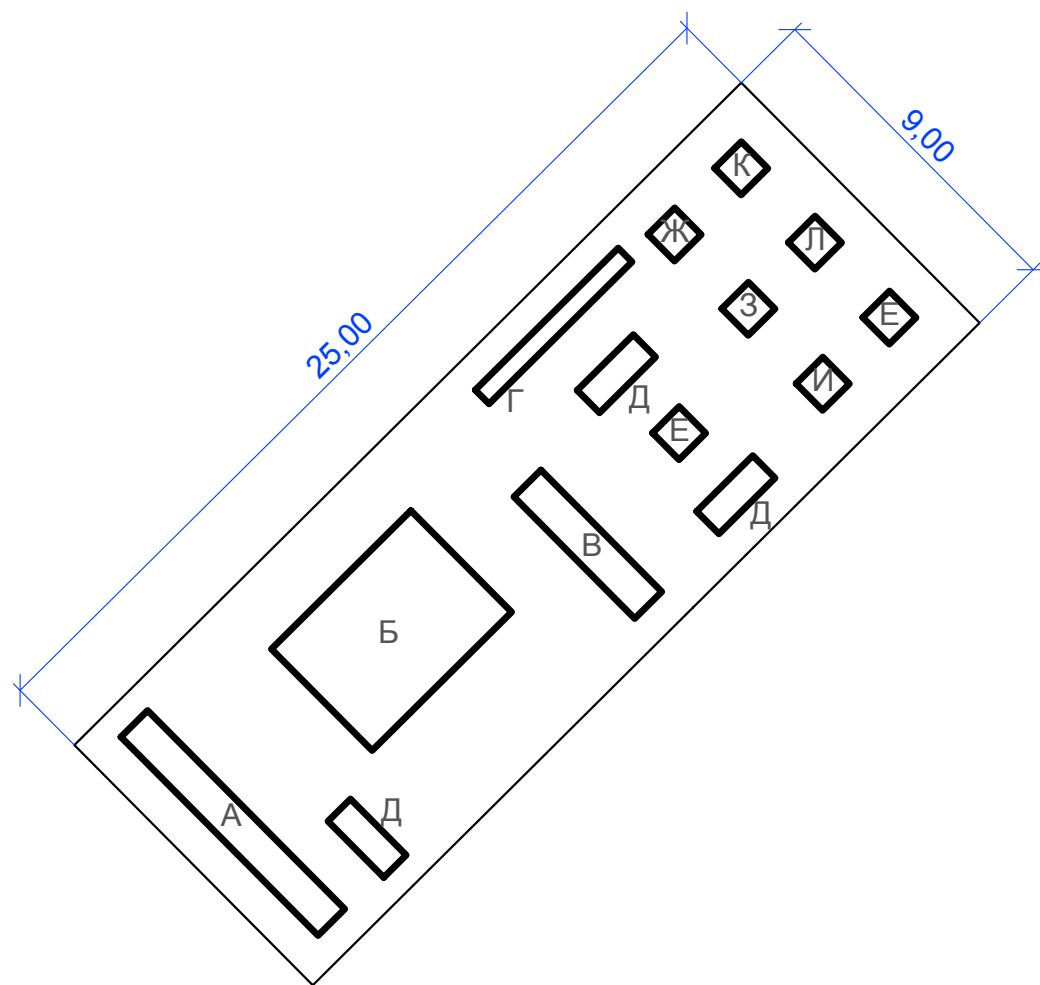
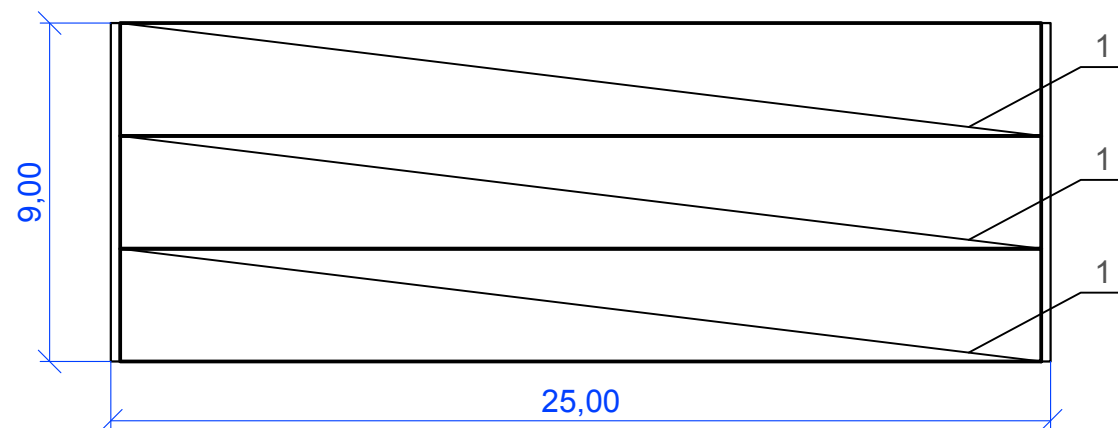
Спецификация на армирования спортивной площадки под резиновое покрытие

Поз.	Обозначение	Наименование	Кол.	Масса, ед., кг	Примечание
1	ГОСТ 23279 – 85	5Ср 5ВрI 200 300x2450 50+50 5ВрI 200	3	100,74	
		Бетон В15	22.5		м3

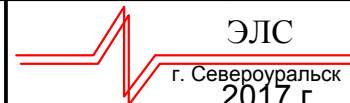
						210.17-ПЗУ				
						Североуральский городской округ				
Изм.	Кол.уч.	Лист	№ док.	Подп.	Дата	«Благоустройство территории двора» по адресу г. Североуральск, ул. 50 Лет СУБРа 35		Стадия	Лист	Листов
								Р	7	
						План покрытий. М1:1000		 ЭЛС г. Североуральск 2017 г.		
Разработ.						Мазавин				

Детская площадка 1. М1:200



Схема армирования детской площадки под резиновое покрытие



Ведомость малых архитектурных форм и переносных изделий

№ п.п.	Обозначение	Наименование	Кол.	Примечание
1	А	Детский игровой комплекс, 5560	1	ООО "КСИЛ-Балтэкс"
2	Б	Карусель, 4193 Каркас фундамента для карусели, 3307	1	ООО "КСИЛ-Балтэкс"
3	В	Качалка-балансир средняя, 4104 Каркас фундамента для качалки, 3309	1	ООО "КСИЛ-Балтэкс"
4	Г	Качалка на пружине 2-х местная "Вертолетик", 4125 Каркас фундамента для качалки, 3309	1	ООО "КСИЛ-Балтэкс"
5	Д	Песочница "Ромашка", 4250	1	ООО "КСИЛ-Балтэкс"
6	Е	Домик-беседка "Цветочек", 4320	1	ООО "КСИЛ-Балтэкс"
7	Ж	Качалка на пружине "Лошадка", 4113 Каркас фундамента для качалки, 3308	1	ООО "КСИЛ-Балтэкс"

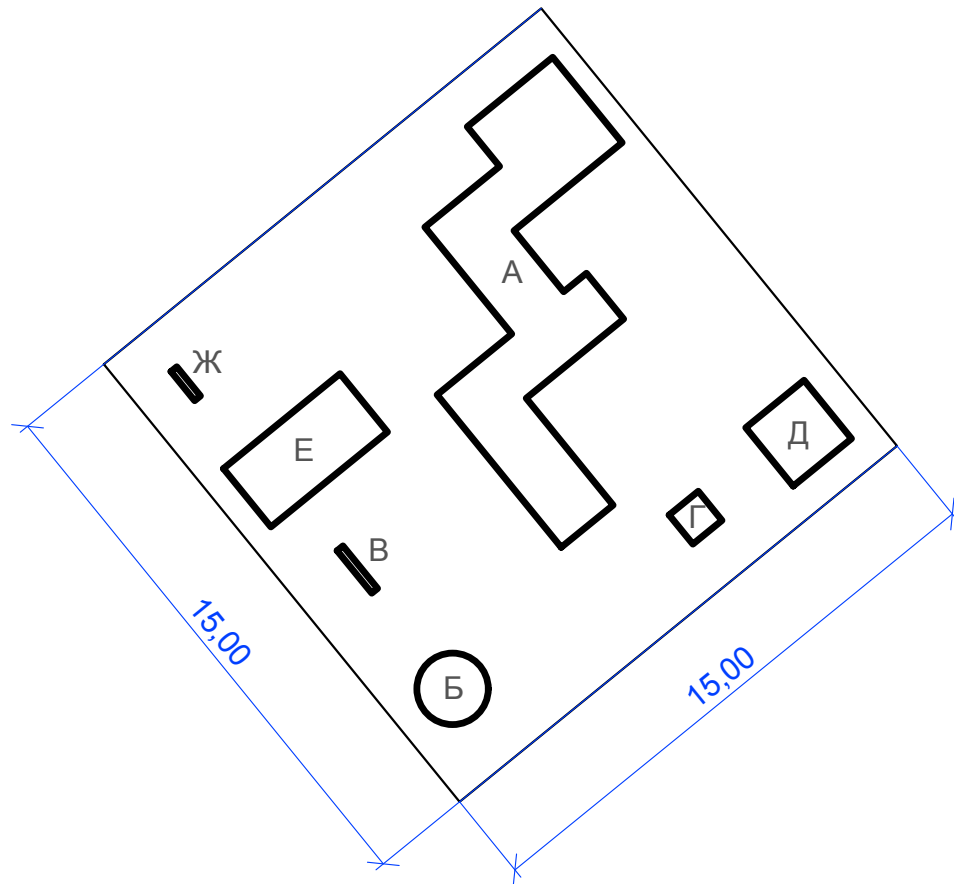
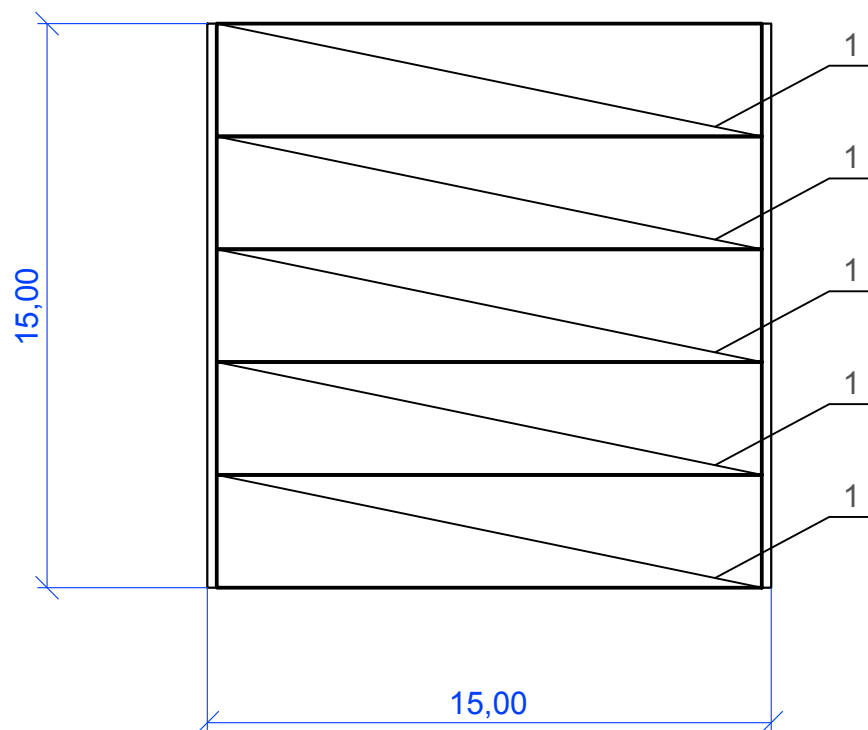
Спецификация на армирования детской площадки под резиновое покрытие

Поз.	Обозначение	Наименование	Кол.	Масса, ед., кг	Примечание
1	ГОСТ 23279 – 85	5Ср 5ВрI 200 300x1450 50+50 5ВрI 200	5	59,7	
		Бетон В15	22.5		м3

						210.17-ПЗУ				
						Североуральский городской округ				
Изм.	Кол.уч.	Лист	№ док.	Подп.	Дата	«Благоустройство территории двора» по адресу г. Североуральск, ул. 50 Лет СУБРа 35		Стадия	Лист	Листов
						Р	8			
Разработ. Мазавин						План покрытий. М1:1000		ЭЛС г. Североуральск 2017 г.		

Сводный план сетей. М1:500

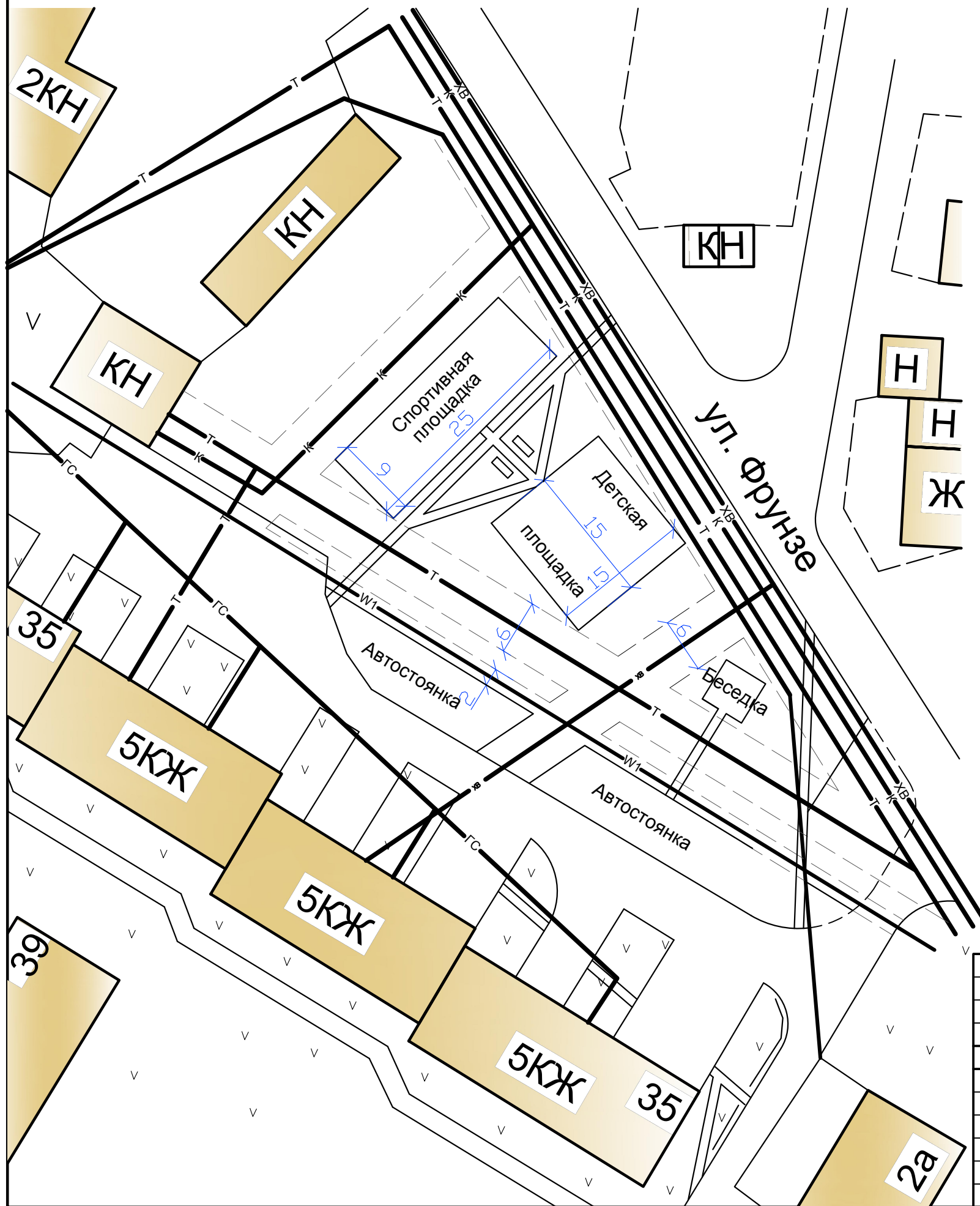

Условные обозначения

- хв — Холодная вода
- к — Канализация
- т — Теплотрасса
- гс — Горсети
- w1 — 0,4 кВт

1. Общие данные см. чертеж 203.13-ГП лист 1.

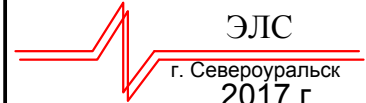
						210.17-ПЗУ			
						Североуральский городской округ			
Изм.	Кол.уч.	Лист	N док.	Подп.	Дата	«Благоустройство территории двора» по адресу г. Североуральск, ул. 50 Лет СУБРа 35	Стадия	Лист	Листов
							Р	9	
Разработ. Мазавин						<b>Сводный план сетей. М1:500</b>	 ЭЛС г. Североуральск 2017 г.		